

Instrukcja
obsługi

Инструкция
по
эксплуатаци
и

Zmywarka

Посудомоеч
ная машина

СОДЕРЖАНИЕ

Сведения по технике безопасности	32	Перед первым использованием	47
Указания по безопасности	34	Ежедневное использование	48
Описание изделия	36	Полезные советы	51
Панель управления	38	Уход и чистка	53
Выбор программы	39	Поиск и устранение неисправностей	57
Основные установки	42	Технические данные	62

ПОДДЕРЖКА КЛИЕНТОВ И ОБСЛУЖИВАНИЕ

Всегда используйте оригинальные запчасти.

При обращении в сервисный центр следует иметь под рукой следующую информацию: модель, серийный номер.

Данная информация приведена на табличке с техническими данными.

 Внимание / Важные сведения по технике безопасности

 Общая информация и рекомендации

 Информация по охране окружающей среды

ПОСЕТИТЕ НАШ ВЕБ-САЙТ, ЧТОБЫ:



Найти рекомендации по использованию изделий, руководства по эксплуатации, мастер устранения неисправностей, информацию о техническом обслуживании и ремонте:

www.smeg.com/services/customer-service

Право на изменения сохраняется.

СВЕДЕНИЯ ПО ТЕХНИКЕ БЕЗОПАСНОСТИ

Перед установкой и эксплуатацией прибора внимательно ознакомьтесь с этой Инструкцией. Изготовитель не несёт ответственность за какие-либо травмы или ущерб, возникшие вследствие неправильной установки или эксплуатации. Всегда храните эту Инструкцию под рукой в надёжном месте для последующего использования.

Безопасность детей и лиц с ограниченными возможностями

- Данный прибор может эксплуатироваться детьми старше 8 лет и лицами с ограниченными физическими, сенсорными или умственными способностями и с недостаточным опытом или знаниями только при

условии нахождения под присмотром лица, отвечающего за их безопасность, или после получения соответствующих инструкций, позволяющих им безопасно эксплуатировать электроприбор и дающих им представление об опасности, сопряженной с его эксплуатацией.

- Детям в возрасте от 3 до 8 лет, а также лицам с ярко выраженными и комплексными нарушениями здоровья запрещается находиться рядом с прибором, если только за ними не обеспечивается постоянный надзор.
- Детям младше 3 лет запрещается находиться рядом с прибором, если только за ними не обеспечивается постоянный надзор взрослых.
- Не позволяйте детям играть с прибором.
- Храните моющие средства вне досягаемости детей.
- Не подпускайте детей и домашних животных к прибору, когда его дверца открыта.
- Очистка и доступное пользователю техническое обслуживание прибора не должно производиться без присмотра - детьми.

Общая безопасность

- Прибор предназначен для домашнего бытового и аналогичных применений, таких как:
 - сельские жилые дома; помещения, служащие кухнями для обслуживающего персонала в магазинах, офисах и в других рабочих помещениях.
 - Для использования клиентами отелей, мотелей мини-гостиниц типа «ночлег и завтрак» и других жилых помещений.
- Не вносите изменения в конструкцию данного прибора.
- Рабочее давление воды (минимальное и максимальное) должно находиться в пределах 0.5 (0.05) / 8 (0.8) бар (МПа)
- Соблюдайте ограничение на максимальное количество 10 комплектов посуды.

- В случае повреждения шнура питания во избежание несчастного случая он должен быть заменен изготовителем, авторизованным сервисным центром или специалистом с аналогичной квалификацией.
- **ВНИМАНИЕ!** Ножи и прочие предметы с заостренными концами необходимо укладывать в корзину либо острыми концами вниз, либо горизонтально.
- Не оставляйте прибор с открытой дверцей без присмотра, чтобы случайно не наступить на дверцу.
- Перед выполнением любых операций по чистке и уходу выключите прибор и извлеките вилку сетевого шнура из розетки.
- Не используйте для чистки прибора водоразбрызгиватели высокого давления или пар.
- Если в основании прибора имеются вентиляционные отверстия, они не должны перекрываться, например, ковровым покрытием.
- Прибор необходимо подключить к водопроводной сети с использованием новых шлангов, входящих в комплект поставки. Запрещается повторно использовать старые комплекты шлангов.

УКАЗАНИЯ ПО БЕЗОПАСНОСТИ

Установка



ВНИМАНИЕ! Установка прибора должна осуществляться только квалифицированным специалистом!

- Удалите всю упаковку.
- Не устанавливайте и не подключайте прибор, если он имеет повреждения.
- Не эксплуатируйте прибор до его установки в мебель, в которую он должен быть встроен, в целях соблюдения мер безопасности.
- Следуйте приложенной к прибору Инструкции по установке.
- Никогда не забывайте о мерах предосторожности при его перемещении: прибор имеет

большой вес. Всегда используйте защитные перчатки и закрытую обувь.

- Не устанавливайте и не эксплуатируйте прибор в помещениях с температурой ниже 0°C.
- Разместите прибор в безопасном месте, отвечающем требованиям установки.

Подключение к электросети



ВНИМАНИЕ! Существует риск пожара и поражения электрическим током.

- Прибор должен быть заземлен.
- Убедитесь, что параметры, указанные на табличке с

техническими данными, соответствуют характеристикам электросети.

- Включайте машину только в правильно установленную электрическую розетку с контактом заземления.
- Не пользуйтесь тройниками и удлинителями.
- Следите за тем, чтобы не повредить вилку и сетевой кабель. В случае необходимости замены сетевого шнура она должна быть выполнена нашим авторизованным сервисным центром.
- Вставляйте вилку сетевого кабеля в розетку только во конце установки прибора. Убедитесь, что после установки имеется доступ к вилке.
- Для отключения машины от электросети не тяните за кабель электропитания. Всегда беритесь только за вилку.
- Данный прибор оснащен вилкой, рассчитанной на ток 13 А. При замене предохранителя в вилке электропитания следует использовать только предохранитель номиналом 13 А ASTA (BS 1362) (только для Великобритании и Ирландии).

Подключение к водопроводу

- Не повреждайте шланги для воды.
- Перед подключением к новым или давно не использовавшимся трубам, а также в случае, если производились ремонтные работы или устанавливались новые устройства (счетчики воды и т.д.) дайте воде стечь, пока она не станет прозрачной и чистой.
- В ходе и по окончании первого использования прибора убедитесь в отсутствии видимых утечек воды.
- Наливной шланг оснащен предохранительным клапаном и оболочкой с внутренним сетевым кабелем.

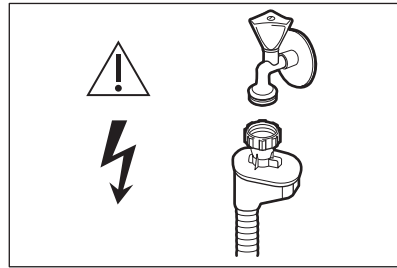

ВНИМАНИЕ! Опасное напряжение

- Если наливной шланг поврежден, немедленно закройте кран подачи воды и выньте вилку сетевого шнура из розетки. Обратитесь в авторизованный сервисный центр для замены наливного шланга.

Использование

- Не помещайте на прибор, рядом с ним или внутрь него легковоспламеняющиеся вещества или изделия, пропитанные легковоспламеняющимися веществами.
- Моющие средства для посудомоечных машин опасны. Следуйте указаниям по технике безопасности на упаковке моющего средства.
- Не пейте и не играйте с водой в приборе.
- Не извлекайте посуду из прибора до завершения программы. На посуде может остаться некоторое количество моющего средства.
- Не храните посторонние предметы и не надавливайте на открытую дверцу прибора.
- При открывании дверцы во время выполнения программы может высвободиться горячий пар.

Внутреннее освещение



ВНИМАНИЕ! Существует опасность травмы.

- О лампах внутри прибора и лампах, продаваемых отдельно в качестве

запасных частей: данные лампы рассчитаны на работу в бытовых приборах в исключительно сложных температурных, вибрационных и влажностных условиях или предназначены для передачи информации о рабочем состоянии прибора. Они не предназначены для использования в других приборах и не подходят для освещения бытовых помещений.

- Для замены лампы внутреннего освещения обращайтесь в авторизованный сервисный центр.

Сервис

- Для ремонта прибора обратитесь в авторизованный сервисный центр. Применяйте только оригинальные запасные части.
- Обратите внимание, что самостоятельный ремонт или ремонт, произведенный не на профессиональном уровне может сказаться на безопасности прибора, а гарантийные обязательства могут потерять силу.
- Следующие запасные части будут доступны в течение 7 лет после снятия модели с производства: двигатель, циркуляционные и сливные насосы, нагреватели и нагревательные элементы, включая тепловые насосы, трубопроводы и сопутствующее оборудование,

включая переходные трубы, клапаны, фильтры и системы защиты от протечек Aquastop, каркасные и внутренние детали, входящие в сборки дверей, печатные платы, электронные дисплеи, реле давления, термостаты и датчики, программное обеспечение и встроенное ПО, включая ПО для сброса. Обратите внимание, что ряд данных запасных частей доступен только для профессиональных бюро ремонта, и что не все запасные части подходят ко всем моделям.

- Следующие запасные части будут доступны в течение 10 лет после снятия модели с производства: дверные петли и уплотнения, другие уплотнения, разбрызгиватели, сливные фильтры, внутренние полки и пластиковые аксессуары, такие как корзины и крышки.

Утилизация



ВНИМАНИЕ! Существует опасность травмы или удушья.

- Отключите прибор от электросети.
- Отрежьте и утилизируйте кабель электропитания.
- Удалите защелку дверцы, чтобы предотвратить риск ее запираания при попадании внутрь прибора детей и домашних животных.

ОПИСАНИЕ ИЗДЕЛИЯ



Графическое изображение ниже дает лишь общий обзор продукта. Вы найдете более подробные сведения в других главах и документах, идущих в комплекте с прибором.

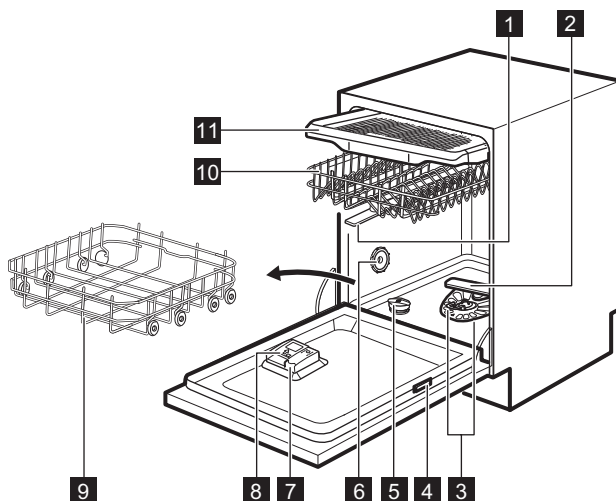

1 Верхние разбрызгиватели

2 Нижний разбрызгиватель

3 Фильтры

4 Табличка с техническими данными

5 Емкость для соли

6 Вентиляционное отверстие

7 Дозатор ополаскивателя

8 Дозатор мощного средства

9 Нижняя корзина

10 Верхняя корзина

11 Ящик для столовых приборов

Active Light

Active Light – это индикатор, расположенный на полу под дверцей прибора.

- При запуске программы появляется красный световой луч, который горит во время работы программы.
- По завершении программы загорается зеленый индикатор.
- В случае неисправности прибора красный индикатор мигает.

i При выключении прибора Active Light гаснет.

i При включении Dry Assist во время этапа сушки отображаемая на полу информация может быть видна не полностью. Чтобы узнать, завершен ли цикл, проверьте панель управления.

ПАНЕЛЬ УПРАВЛЕНИЯ

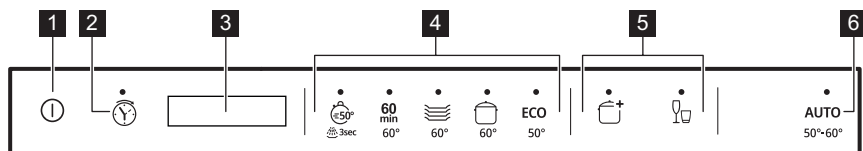

- 1 Кнопка Вкл/Выкл / Кнопка сброса
- 2 Кнопка «Отсрочка пуска»
- 3 Дисплей
- 4 Кнопки Программа

- 5 Кнопка опций
- 6 Кнопка **AUTO** программы

Дисплей

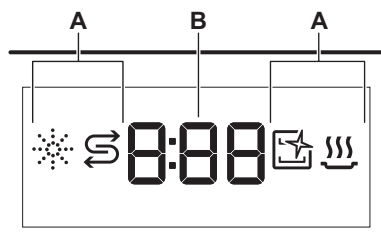

- A. Индикаторы
- B. Таймер





Индикаторы

Индикатор	Описание
	Индикатор отсутствия ополаскивателя. Светится, если требуется наполнить дозатор ополаскивателя. См. раздел « Перед первым использованием ».
	Индикатор соли. Светится, если требуется наполнить емкость для соли. См. раздел « Перед первым использованием ».
	Индикатор САМООЧИСТКА. Загорается, когда прибору требуется очистка внутренних поверхностей и частей при помощи программы САМООЧИСТКА. См. раздел « Уход и очистка ».
	Индикатор этапа сушки. Загорается при выборе программы, включающей этап сушки. Индикатор мигает во время выполнения этапа сушки. См. раздел « Выбор программы ».

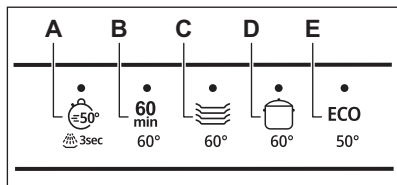
ВЫБОР ПРОГРАММЫ

Программы



- A.**  (**Express 50°**) — самая короткая программа, которая подходит для мытья посуды со свежими и незначительными загрязнениями.
-  (**ЗАМАЧИВАНИЕ**) Программа для ополаскивания остатков пищи. Она предотвращает образование в приборе неприятных запахов. Не используйте с этой программой моющее средство.
- B.**  (**ЭКСПРЕСС 60 МИН**) — программа, пригодная для мытья посуды со свежими и присохшими остатками пищи.
- C.** Программа  (**СМЕШАННАЯ 60°**) подходит для мойки и сушки посуды обычной степени загрязненности.
- D.** Программа  (**ИНТЕНСИВНАЯ 60°**) подходит для мойки и сушки посуды высокой степени загрязненности.
- E.** **ЕСО (ЭКО-РЕЖИМ)** — самая продолжительная программа, обеспечивающая наиболее эффективное использование воды и электроэнергии при мытье посуды и

столовых приборов обычной степени загрязненности. Это стандартная программа для испытательных организаций. ¹⁾

Дополнительные функции

Вы можете настроить выбор программы в соответствии с вашими потребностями, активировав Дополнительные функции.

(**Extreme**)

Эта опция улучшает результаты мойки выбранной программы. Она повышает температуру мытья и увеличивает ее продолжительность.

(**БОКАЛЫ**)

Данная опция обеспечивает особый уход за деликатными загрузками. Она предотвращает резкие перепады температуры мойки выбранной программы и снижает температуру до 45 °С. Такое решение хорошо защищает от повреждений изделия из стекла.













AUTO (АВТОМАТИЧЕСКАЯ)



Программа автоматически регулирует цикл мойки согласно типу загрузки.

Прибор самостоятельно определяет степень загрязненности и количество посуды в корзинах. Он автоматически регулирует температуру и количество воды, а также продолжительность мойки.

¹⁾ Данная программа используется для оценки соответствия Регламенту комиссии по экологизации (ЕС) 2019/2022.



Таблица программ

Про- грамма	Тип загруз- ки	Степень за- грязненно- сти	Этапы программы	Опции
	<ul style="list-style-type: none"> Глиняная и фаянсовая посуда Столовые приборы 	<ul style="list-style-type: none"> Свежее 	<ul style="list-style-type: none"> Мойка при 50 °С Промежуточное ополаскивание Заключительное ополаскивание при 45 °С Dry Assist 	<ul style="list-style-type: none">  
	<ul style="list-style-type: none"> Все типы загрузок 	<ul style="list-style-type: none"> Все степени загрязненности 	<ul style="list-style-type: none"> Предварительное замачивание 	Для данной программы опции не применимы.
60 min	<ul style="list-style-type: none"> Глиняная и фаянсовая посуда Столовые приборы 	<ul style="list-style-type: none"> Свежее Слегка подсыхая 	<ul style="list-style-type: none"> Мойка при 60 °С Промежуточное ополаскивание Заключительное ополаскивание при 50 °С Dry Assist 	<ul style="list-style-type: none">  
	<ul style="list-style-type: none"> Глиняная и фаянсовая посуда Столовые приборы Кастрюли Сковороды 	<ul style="list-style-type: none"> Обычная Слегка подсыхая 	<ul style="list-style-type: none"> Мойка при 60 °С Промежуточное ополаскивание Заключительное ополаскивание при 55 °С Сушка Dry Assist 	<ul style="list-style-type: none">  
	<ul style="list-style-type: none"> Глиняная и фаянсовая посуда Столовые приборы Кастрюли Сковороды 	<ul style="list-style-type: none"> От обычных до тяжелых С присохшими остатками пищи 	<ul style="list-style-type: none"> Предварительное замачивание Мойка при 60 °С Промежуточное ополаскивание Заключительное ополаскивание при 60 °С Сушка Dry Assist 	<ul style="list-style-type: none">  

Про- грамма	Тип загрузки	Степень загрязненности	Этапы программы	Опции
ECO	<ul style="list-style-type: none"> Глиняная и фаянсовая посуда Столовые приборы Кастрюли Сковороды 	<ul style="list-style-type: none"> Обычная Слегка подсохшая 	<ul style="list-style-type: none"> Предварительное замачивание Мойка при 50 °C Промежуточное ополаскивание Заключительное ополаскивание при 60 °C Сушка Dry Assist 	<ul style="list-style-type: none">  
AUTO	<ul style="list-style-type: none"> Глиняная и фаянсовая посуда Столовые приборы Кастрюли Сковороды 	Программа адаптируется ко всем степеням загрязненности.	<ul style="list-style-type: none"> Предварительное замачивание Мойка при 50–60 °C Промежуточное ополаскивание Заключительное ополаскивание при 55 °C Сушка Dry Assist 	Для данной программы опции не применимы.
САМО-ОЧИСТКА	<ul style="list-style-type: none"> Без загрузки 	Данная программа предназначена для мытья внутренней камеры прибора. См. раздел «Уход и очистка».	<ul style="list-style-type: none"> Мойка при 65 °C Промежуточное ополаскивание Заключительное ополаскивание Dry Assist 	Для данной программы опции не применимы.

Значения потребления

Программа ^{1) 2)}	Вода (л)	Энергопотребление (кВт·ч)	Продолжительность (мин)
	9.3 - 11.3	0.560 - 0.685	30
	3.1 - 3.8	0.012 - 0.014	15

Программа ^{1) 2)}	Вода (л)	Энергопотребление (кВт·ч)	Продолжительность (мин)
60 min	9.0 - 11.0	0.693 - 0.847	60
	9.3 - 11.4	0.772 - 0.944	90
	9.4 - 11.5	0.876 - 1.071	160
ECO	9.9	0.754	240
AUTO	8.3 - 11.5	0.677 - 1.036	120 - 170
САМООЧИСТКА	8.3 - 10.1	0.593 - 0.725	60

1) Указанные значения могут изменяться в зависимости от давления и температуры воды, напряжения в электросети, выбранных опций, количества посуды и степени загрязненности.

2) Значения для всех программ, кроме программы ECO, даны только в качестве ориентира.

Информация для испытательных организаций

Чтобы получить необходимую информацию для тестирования производительности (например, в

соответствии с EN60436), обратитесь к производителю.

В ответ на запрос включите модель из таблички с техническими данными.

ОСНОВНЫЕ УСТАНОВКИ

Основные установки прибора можно изменить согласно требованиям пользователя.

Номер	Параметры	Значения	Описание ¹⁾
1	Жесткость воды	От уровня 1L до уровня 10L	Настройка уровня смягчителя для воды с учетом жесткости воды в вашем регионе. Заводская установка. 5L.
2	Количество ополаскивателя	От уровня 0A до уровня 8A	Настройте уровень ополаскивателя с учетом необходимого количества. Заводская установка. 5A.
3	Сигнал окончания	1b (вкл) 0b (выкл)	Включение или выключение звукового сигнала, уведомляющего об окончании работы программы. Заводская установка. 0b.
4	Auto Open	1o (вкл) 0o (выкл)	Включение или выключение Dry Assist. Заводская установка. 1o.

Номер	Параметры	Значения	Описание ¹⁾
5	Тоны Кнопки	1F (вкл) 0F (выкл)	Включение или выключение звуковой индикации нажатия кнопок. Заводская установка. 1F.
6	Выбор последней использованной программы	1H (вкл) 0H (выкл)	Включение или выключение автоматического выбора программы и опций, использованных в предыдущий раз. Заводская установка. 0H.

¹⁾ Подробнее см. сведения, приведенные в данной главе.

Основные установки можно изменить в режиме настройки. Инструкции по настройке прибора приведены ниже в данной части.

Когда прибор находится в режиме настройки, на дисплее отображаются цифра и буква. Каждой из установок соответствует своя буква. Список букв приведен в таблице.

Установки в таблице отображаются в том же порядке, в каком они приведены в таблице основных установок.

Режим настройки

Навигация в режиме настройки

Навигация в режиме настройке может осуществляться при помощи кнопок выбора программ.

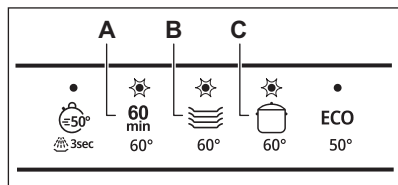

- A.** Кнопка **Назад**
B. Кнопка **OK**
C. Кнопка **Далее**

Для перехода между основными установками и изменением их значений воспользуйтесь кнопками **Назад** и **Далее**.

Для вызова требуемого параметра и подтверждения его значения используйте **OK**.

Как войти в режим настройки

В режим настройки можно войти до запуска программы. Во время выполнения программы переход в режим настройки недоступен.

Для входа в режим настройки одновременно нажмите и удерживайте  и **ECO** около 3 секунд.

Загорятся индикаторы, относящиеся к линейке **Назад**, **OK** и **Далее**.

Как изменить параметр

Убедитесь, что прибор находится в режиме настройки.

- Для выбора необходимой настройки используйте **Назад** или **Далее**.
На дисплее появится текущая настройка (цифра и назначенная буква).
- Для выбора параметра нажмите **OK**.
Текущее значение параметра начнет мигать.
- Для изменения значения нажмите **Назад** или **Далее**.
- Для подтверждения настройки нажмите на **OK**.
 - Новая настройка будет сохранена.
 - Прибор вернется к списку основных установок.

5. Для выхода из режима настройки одновременно нажмите и удерживайте  и **ECO** в течение примерно 3 секунд.

Дисплей вернется к выбору программ. Сохраненные настройки действительны до их следующего изменения пользователем.

Смягчитель для воды

Смягчитель для воды удаляет из подаваемой в прибор воды минеральные вещества, которые в противном случае могли бы оказать негативное влияние на результаты мойки и на сам прибор.

Жест. воды

Градусы по немецкому стандарту (°dH)	Градусы по французскому стандарту (°fH)	ммоль/л	Градусы по шкале Кларка	Уровень смягчителя для воды
47 - 50	84 - 90	8.4 - 9.0	58 - 63	10
43 - 46	76 - 83	7.6 - 8.3	53 - 57	9
37 - 42	65 - 75	6.5 - 7.5	46 - 52	8
29 - 36	51 - 64	5.1 - 6.4	36 - 45	7
23 - 28	40 - 50	4.0 - 5.0	28 - 35	6
19 - 22	33 - 39	3.3 - 3.9	23 - 27	5 ¹⁾
15 - 18	26 - 32	2.6 - 3.2	18 - 22	4
11 - 14	19 - 25	1.9 - 2.5	13 - 17	3
4 - 10	7 - 18	0.7 - 1.8	5 - 12	2
<4	<7	<0.7	< 5	1 ²⁾

1) Заводская установка.

2) Не используйте соль при таком уровне.

Вне зависимости от типа моющего средства следует задать надлежащий уровень жесткости: в этом случае индикатор наличия соли не будет отключен.

Чем больше в воде содержится таких минеральных веществ, тем выше жесткость воды. Жесткость воды измеряется в соответствующих единицах.

Смягчитель для воды необходимо настроить в соответствии с уровнем жесткости воды, используемой в вашем регионе. Информацию о жесткости воды в вашем районе можно получить в местной службе водоснабжения. Для получения хороших результатов мойки важно правильно выбрать уровень настройки смягчителя для воды.



Содержащее соль таблетированное средство недостаточно эффективно смягчает жесткую воду.

Процесс регенерации

Для надлежащей работы смягчителя воды требуется регулярная регенерация смолы в устройстве смягчения. Данная процедура производится автоматически и является частью нормальной работы посудомоечной машины.

После расхода с последней процедуры регенерации заданного количества воды (см. значения в таблице) процедура регенерации запускается заново. Она производится между заключительным ополаскиванием и окончанием программы.

Уровень смягчителя для воды	Количество воды (л)
1	250
2	100
3	62
4	47
5	25
6	17
7	10
8	5
9	3
10	3

В случае выбора высокого уровня смягчения она также может иметь место в середине программы перед ополаскиванием (дважды в ходе программы). Запуск регенерации не влияет на длительность цикла, если только она не производится в середине программы или в конце программы с короткой фазой сушки. В подобных случаях регенерация удлиняет общую продолжительность программы на дополнительные 5 минут.

В результате этого промывка смягчителя для воды, которая длится 5 минут, может начаться в ходе того же цикла или в начале следующей

программы. Данная процедура повышает общее потребление воды в ходе программы на дополнительные 4 литра и общее энергопотребление на дополнительные 2 Вт·ч. Промывка смягчителя завершается полным сливом воды.

Каждая промывка смягчителя (процедура может иметь место более одного раза за один цикл мойки) может удлинить продолжительность программы на 5 минут в том случае, если она производится в любой момент времени в начале или в середине программы..



Все данные потребления в данном разделе определены в соответствии с применимыми действующими стандартами в лабораторных условиях при жесткости воды 2,5 ммоль/л в соответствии с нормативом 2019/2022 (смягчитель для воды: уровень 3).

Указанные показатели могут изменяться в зависимости от давления и температуры воды, а также от напряжения в сети.

Количество ополаскивателя

Ополаскиватель способствует высушиванию посуды без образования потеков и пятен. Он автоматически добавляется на этапе ополаскивания горячей водой. Можно задать количество выдаваемого ополаскивателя.

Когда емкость для ополаскивателя оказывается пустой, загорается индикатор ополаскивателя, уведомляя о необходимости добавления ополаскивателя. В случае удовлетворительных результатов сушки при использовании только таблетированного моющего средства можно отключить дозатор и его индикацию. Тем не менее, для

достижения оптимальных результатов сушки всегда используйте ополаскиватель и не выключайте индикацию ополаскивателя.

Для выключения дозатора и его индикации установите уровень ополаскивателя на 0A.

Сигнал окончания

Имеется возможность включения звукового сигнала, который выдается по окончании работы программы.



В случае возникновения неисправности прибором также выдаются звуковые сигналы. Данные сигналы отключить невозможно.

Dry Assist

Dry Assist улучшает результаты сушки. В ходе этапа сушки дверца прибора автоматически открывается и остается приоткрытой.

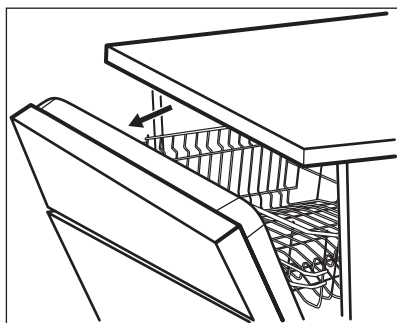

Dry Assist включается автоматически со всеми программами за исключением программы .

Длительность цикла сушки и время открывания дверцы зависит от выбранной программы и опций.

Когда Dry Assist открывает дверцу, на дисплее отображается время, оставшееся до окончания программы.



ПРЕДУПРЕЖДЕНИЕ Не пытайтесь закрыть дверцу прибора в течение 2 минут после ее автоматического открывания. Это может привести к повреждению прибора.



ПРЕДУПРЕЖДЕНИЕ В случае, если к прибору имеют доступ дети, рекомендуется выключить опцию Dry Assist. Автоматическое открывание дверцы может представлять опасность.



Когда Dry Assist открывает дверцу, Active Light может быть видна не полностью. Чтобы узнать, завершена ли программа, посмотрите на панель управления.

Тоны кнопок

Нажатие кнопок на панели управления сопровождается щелкающим звуком. Это звуковое сопровождение можно отключить.

Выбор последней использованной программы

Имеется возможность автоматического автоматического выбора программы и опций, использовавшихся в предыдущий раз.

Прибор сохраняет программу, работа которой завершилась перед его выключением. Затем при включении прибора она выбирается автоматически.

Если выбор последней использованной программы выключен, по умолчанию используется программа **ECO**.

ПЕРЕД ПЕРВЫМ ИСПОЛЬЗОВАНИЕМ

1. Убедитесь, что установленные настройки смягчителя для воды соответствуют уровню жесткости воды поступающей к вам воды. В противном случае произведите настройку смягчителя для воды.
2. Наполните емкость для соли.
3. Наполните дозатор ополаскивателя.
4. Откройте вентиль подачи воды.
5. Запустите e50° программу, чтобы избавиться от загрязнений, которые могли остаться после процесса производства. Не используйте моющее средство и не загружайте посуду в корзины.

После запуска программы прибору требуется до 5 минут для «зарядки» ионообменной смолы в устройстве для смягчения воды. Этап мойки начнется, как только данная процедура будет завершена. Данная процедура повторяется с определенной периодичностью.

Емкость для соли



ПРЕДУПРЕЖДЕНИЕ

Применяйте только крупную соль, предназначенную посудомоечных машин. Мелкая соль повышает риск коррозии.

Соль используется для «зарядки» ионообменной смолы в смягчителе для воды и обеспечения хороших результатов мытья в ходе ежедневного использования.

Наполнение емкости для соли

1. Поверните крышку емкости для соли против часовой стрелки и снимите ее.
2. Налейте 1 л воды в емкость для соли (только перед первым использованием).
3. Засыпьте в емкость 1 кг соли (доверху).

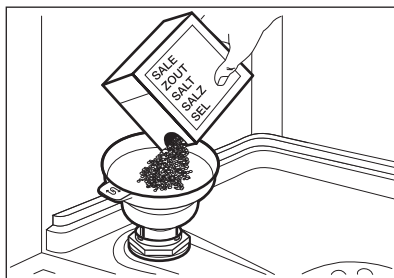

4. Осторожно встряхните воронку за ручку, чтобы стряхнуть все гранулы.
5. Уберите соль вокруг отверстия емкости для соли.

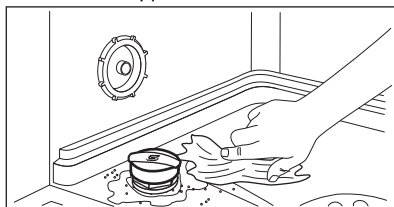

6. Чтобы закрыть емкость для соли, поверните крышку емкости для соли по часовой стрелке.



ПРЕДУПРЕЖДЕНИЕ

При заполнении емкости для соли из нее может вылиться вода с солью. После заполнения емкости для соли немедленно запустите какую-либо программу во избежание коррозии.

Наполнение дозатора ополаскивателя

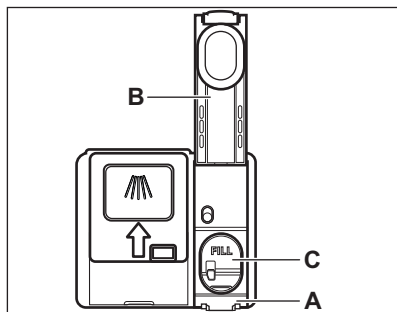

ПРЕДУПРЕЖДЕНИЕ

Отделение (С) только для ополаскивателя. Не наполняйте его моющим средством.



ПРЕДУПРЕЖДЕНИЕ

Используйте только ополаскиватель, специально предназначенный для посудомоечных машин.

1. Нажмите фиксатор (А), чтобы открыть крышку (В).
2. Налейте ополаскиватель в дозатор (С) так, чтобы уровень жидкости достиг отметки «FILL».
3. Во избежание избыточного образования пены удалите пролившийся ополаскиватель тканью, хорошо впитывающей жидкость.
4. Закройте крышку. Убедитесь в том, что крышка зафиксирована на месте.

ЕЖЕДНЕВНОЕ ИСПОЛЬЗОВАНИЕ

1. Откройте вентиль подачи воды.
2. Нажмите и удерживайте Ⓛ, пока прибор не включится.
3. Наполните емкость для соли, если она пуста.
4. Наполните дозатор ополаскивателя, если он пуст.
5. Загрузите корзины.
6. Добавьте моющее средство.
7. Выберите и запустите программу мойки.
8. По окончании работы программы закройте кран подачи воды.

Использование мощного средства

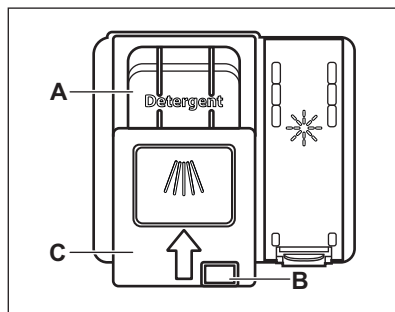



ПРЕДУПРЕЖДЕНИЕ

Используйте только моющее средство, специально предназначенное для посудомоечных машин.

1. Нажмите кнопку снятия блокировки (В), чтобы открыть крышку (С).
2. Заполните дозатор (А) моющим средством. Можно использовать таблетированное, порошковое или гелеобразное моющее средство.

3. Если в программе мойки предусмотрен этап предварительной мойки, добавьте немного моющего средства на внутреннюю сторону дверцы прибора.
4. Закройте крышку. Убедитесь в том, что крышка зафиксирована на месте.



 Информацию о дозировке моющего средства см. в инструкции изготовителя на упаковке данного изделия. Как правило, для мытья посуды обычной степени загрязненности достаточно 20–25 мл гелевого моющего средства.

 Не добавляйте в отделение (A) более 30 мл гелевого моющего средства.

Как выбрать и запустить программу

1. Нажмите на кнопку, соответствующую программе, которую требуется выбрать.
 - Индикатор отражает включение соответствующей кнопки.
 - На дисплее отображается продолжительность программы.
2. При необходимости включите применимые опции.
3. Закройте дверцу прибора для запуска программы.

Как выбрать и запустить программу

1. Для выбора  нажмите и удерживайте  в течение 3 секунд.
 - Загорится индикатор соответствующей кнопки.
 - На дисплее отобразится значение продолжительности программы.
2. Закройте дверцу прибора, чтобы запустить программу.

Включение опций

1. Выберите программу.
2. Нажмите на кнопку, соответствующую опции, которую требуется включить.
 - Загорится индикатор соответствующей кнопки.
 - На дисплее отобразится обновленное значение продолжительности программы.

 По умолчанию требуемые опции необходимо включать перед каждым запуском программы. В случае выбора той же программы, которая использовалась в предыдущий раз, к ней автоматически добавляются все сохраненные опции.

 Опцию невозможно включить или выключить во время выполнения программы.

 Не все опции совместимы друг с другом.

 Включение опций часто повышает потребление воды и электроэнергии, а также увеличивает продолжительность программы.

Как выбрать и запустить программу AUTO

1. Нажмите **AUTO**.
 - Индикатор отражает включение соответствующей кнопки.
 - На дисплее отображается продолжительность программы.

 Для данной программы опции не применимы.

2. Закройте дверцу прибора для запуска программы.

Прибор определяет вид загрузки и подбирает подходящий цикл. Во время

выполнения цикла датчики задействуются несколько раз, поэтому изначально обозначенная продолжительность программы может уменьшиться.

Как отсрочить запуск программы

1. Выберите программу.
2. Многократным нажатием на  добейтесь появления на дисплее требуемого времени отсрочки (от 1 до 24 часов).

Индикатор отражает включение соответствующей кнопки.

3. Закройте дверцу прибора для запуска обратного отсчета.

Во время обратного отсчета изменение выбранной программы и времени отсрочки невозможно.

После окончания обратного отсчета произойдет запуск программы.

Как отменить отсрочку пуска во время обратного отсчета

нажмите и удерживайте  в течение 3 секунд. Дисплей вернется к выбору программ.

 В случае отмены отсрочки пуска необходимо заново выбрать программу.

Как отменить выполняющуюся программу

нажмите и удерживайте  в течение 3 секунд. Дисплей вернется к выбору программ.

 Перед запуском новой программы убедитесь в наличии моющего средства в дозаторе моющего средства.

Открытие дверцы во время работы прибора

Открытие дверцы во время выполнения программы приводит к остановке работы прибора. Это может повлиять на показатели энергопотребления и на продолжительность программы. При закрытии дверцы прибор продолжает работу с момента, на котором она была прервана.

 В случае открывания дверцы более чем на 30 секунд во время этапа сушки текущая программа будет завершена. Этого не произойдет, если дверца была открыта в результате работы системы Dry Assist.

Функция Auto Off

Данная функция экономит электроэнергию, выключая прибор, когда он не работает.

Функция автоматически срабатывает при следующих условиях:

- Выполнение программы завершено.
- Через пять минут, если программа не была запущена.

Окончание программы

По окончании программы на дисплее отображается **0:00**.

Функция Auto Off автоматически выключает прибор.

Все кнопки неактивны за исключением кнопки «Вкл/Выкл».

ПОЛЕЗНЫЕ СОВЕТЫ

Общие рекомендации

Следуйте рекомендациям ниже для получения оптимальных результатов мытья и сушки в ходе каждодневного использования прибора, а также с целью защиты окружающей среды.

- При следовании Инструкции при мытье посуды в посудомоечной машине обычно требуется меньше воды и электроэнергии, чем при мытье посуды руками.
- Для сохранения воды и электроэнергии загружайте посудомоечную машину полностью. Для оптимальных результатов мойки размещайте посуду в корзинах согласно Инструкции. Не перегружайте корзины.
- Не производите предварительное ополаскивание посуды вручную. Это повышает потребление воды и электроэнергии. При необходимости выберите программу с предварительной мойкой.
- Перед помещением тарелок и пустых чашек и бокалов в посудомоечную машину удаляйте с них крупные остатки пищи.
- Замочите посуду с пригоревшей к ней пищей или осторожно соскребите ее прежде чем мыть ее в приборе.
- Предметы посуды в корзинах не должны касаться или перекрывать друг друга. Только в этом случае вода сможет добраться до всей посуды и помыть ее.
- Можно использовать средство для посудомоечных машин, ополаскиватель и соль отдельно или в виде таблетированного моющего средства (напр., «Все в одном»). Следуйте указаниям на упаковке.
- Выберите программу в соответствии с типом загрузки и степенью ее загрязненности. **ECO** обеспечивает наиболее эффективное

использование воды и электроэнергии.

- Для предотвращения образования известкового налета внутри прибора:
 - По мере необходимости заполняйте контейнер для соли.
 - Используйте рекомендованные дозировки моющего средства и ополаскивателя.
 - Убедитесь, что установленные настройки смягчителя для воды соответствуют уровню жесткости поставляемой вам воды.
 - Следуйте инструкциям, изложенным в главе «Уход и очистка».

Использование соли, ополаскивателя и моющего средства

- Используйте только соль, ополаскиватель и моющее средство, предназначенные для посудомоечных машин. Другие продукты могут привести к повреждению прибора.
- В регионах с жесткой и очень жесткой водой для достижения оптимальных результатов мойки и сушки рекомендуется использовать обычное моющее средство (порошок, гель или таблетки без дополнительных составляющих), и отдельно – ополаскиватель и соль.
- Таблетированные моющие средства не успевают полностью раствориться при использовании коротких программ. Для того, чтобы избежать образование на посуде осадка из моющего средства, рекомендуется использовать таблетки с длинными программами.
- Всегда закладывайте рекомендованное количество моющего средства. Недостаточная дозировка моющего средства может привести к неудовлетворительным результатам мойки и образованием на посуде пленки и пятен от жесткой

воды. Избыточная дозировка мощного средства при использовании мягкой или смягченной воды приводит к оседанию на посуде остатков мощного средства. Регулируйте количество мощного средства согласно жесткости воды. См. инструкции на упаковке мощного средства.

- Всегда закладываете рекомендованное количество ополаскивателя. Недостаточная дозировка ополаскивателя ухудшает результаты сушки. Переизбыток ополаскивателя приводит к образованию на посуде синеватого налета.
- Убедитесь в правильности заданного уровня смягчителя воды. В случае превышения уровня увеличенное количество соли в воде может привести к образованию ржавчины на столовых приборах.

Что делать, если необходимо прекратить использовать таблетированное моющее средство

Прежде чем перейти к использованию мощного средства, соли и ополаскивателя по отдельности произведите следующие действия:

1. Установите максимальный уровень смягчителя для воды.
2. Убедитесь, что емкость для соли и дозатор ополаскивателя заполнены.
3. Запустите программу . Не добавляйте моющее средство и не загружайте посуду в корзины.
4. Когда программа будет завершена, скорректируйте уровень жесткости смягчителя для воды в соответствии с жесткостью воды в Вашем регионе.
5. Задайте дозировку ополаскивателя.

Перед запуском программы

Перед запуском выбранной программы убедитесь, что:

- Фильтры очищены и установлены правильно.
- Крышка емкости для соли плотно закрыта.
- Разбрызгиватели не засорены.
- Имеется достаточно соли и ополаскивателя (если не используется таблетированное моющее средство).
- Посуда правильно расположена в корзинах.
- Выбранная программа подходит для типа посуды и степени ее загрязненности.
- Используется надлежащее количество мощного средства.

Загрузка корзин

- Всегда используйте все пространство корзин.
- Используйте прибор только для мытья принадлежностей, пригодных для мытья в посудомоечных машинах.
- Не мойте в приборе изделия из дерева, кости, алюминия, олова и меди, так как они могут потрескаться, деформироваться, обесцветиться или подвергнуться точечной коррозии.
- Не мойте в приборе предметы, которые могут впитывать воду (губки, бытовые ткани).
- Загружайте полые предметы (чашки, стаканы и сковороды) отверстием вниз.
- Убедитесь в том, что стаканы не соприкасаются друг с другом.
- Легкие предметы загружайте в верхнюю корзину. Убедитесь в том, что загруженная посуда не перемещается.
- Загружайте столовые приборы и мелкие предметы в ящик для столовых приборов.

- Перед пуском программы убедитесь в том, что разбрызгиватели могут свободно вращаться.

Разгрузка корзин

1. Прежде чем доставать посуду из прибора, дайте ей остыть. Горячую посуду легко повредить.

2. Вначале вынимайте посуду из нижней корзины, потом - из верхней



По окончании программы на внутренних поверхностях камеры прибора все еще может оставаться вода.

УХОД И ЧИСТКА



ВНИМАНИЕ! Перед выполнением любых операций техническому обслуживанию за исключением запуска программы САМООЧИСТКА выключите прибор и выньте вилку сетевого шнура из розетки.



Грязные фильтры и засоренность разбрызгивателей негативно сказываются на качестве мойки. Периодически проверяйте данные компоненты и при необходимости производите их очистку.

САМООЧИСТКА

Программа САМООЧИСТКА предназначена для оптимальной очистки внутренней камеры прибора. Она удаляет накипь и жировые отложения.



Когда прибор определяет необходимость очистки, загорается индикатор . Запустите программу САМООЧИСТКА для очистки внутренней камеры прибора.

Как запустить программу САМООЧИСТКА



Перед запуском программы САМООЧИСТКА промойте фильтры и разбрызгиватели.

1. Используйте средство для удаления накипи или очистки, предназначенное специально для посудомоечных машин. Следуйте указаниям на упаковке. Не заполняйте корзины посудой.
2. Одновременно нажмите и удерживайте  и **AUTO** в течение 3 секунд.

Индикаторы  и  замигают. На дисплее отобразится продолжительность программы.

3. Закройте дверцу прибора для запуска программы.

По завершении программы индикатор  гаснет.

Чистка внутренних частей

- Тщательно очистите прибор, включая резиновый уплотнитель дверцы, мягкой влажной тряпкой.
- Не используйте абразивные средства, царапающие губки, острые инструменты, едкие химикаты, металлические мочалки и растворители.
- Для поддержания производительности прибора применяйте специализированное средство для очистки посудомоечных машин не реже чем каждые два месяца. Точно следуйте инструкциям на упаковке продукта.
- Для достижения оптимальных результатов используйте программу САМООЧИСТКА.

Удаление посторонних предметов

Проверяйте фильтры и отстойник после каждого использования посудомоечной машины. Посторонние предметы (напр., осколки стекла, фрагменты пластика, костей или зубочисток и т. д.) ухудшают производительность мойки и могут привести к повреждению сливного насоса.



ПРЕДУПРЕЖДЕНИЕ Если извлечь посторонние предметы не удастся, обратитесь в авторизованный сервисный центр.

1. При разборке системы фильтров руководствуйтесь сведениями из данной главы.
2. Удалите посторонние предметы вручную.
3. При сборке системы фильтров руководствуйтесь сведениями из данной главы.

Очистка наружных поверхностей

- Протирайте прибор мягкой влажной тряпкой.
- Используйте только нейтральные моющие средства.
- Не используйте абразивные средства, царапающие губки и растворители.

Очистка фильтров

Система фильтров состоит из 3 деталей.

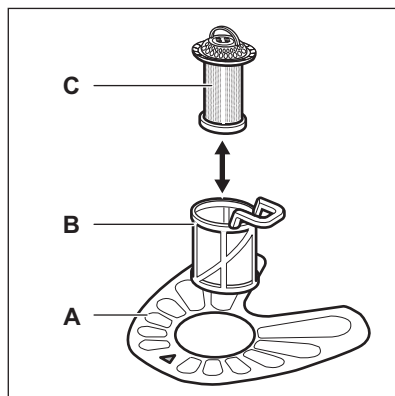

1. Поверните фильтр (B) против часовой стрелки и извлеките его.

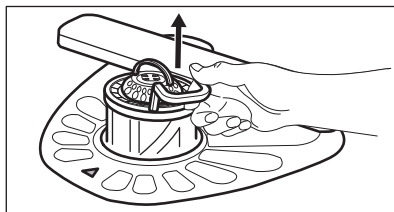
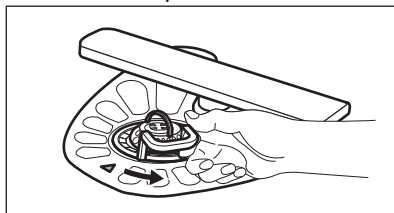

2. Извлеките фильтр (C) из фильтра (B).
3. Снимите плоский фильтр (A).

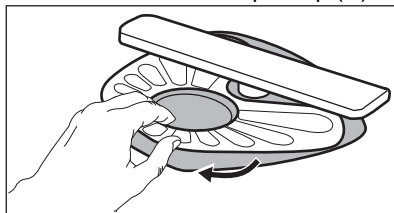

4. Вымойте фильтры.

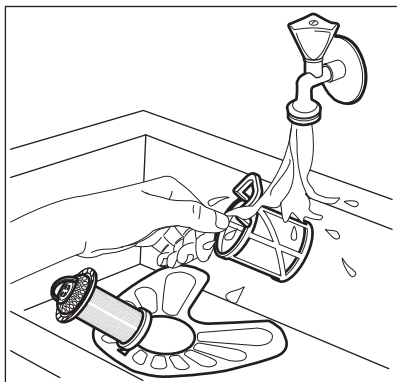

5. Убедитесь, что внутри или по краям отстойника нет остатков пищи или других загрязнений.
6. Установите обратно на место плоский фильтр (А) Убедитесь, что он установлен правильно – под двумя направляющими.

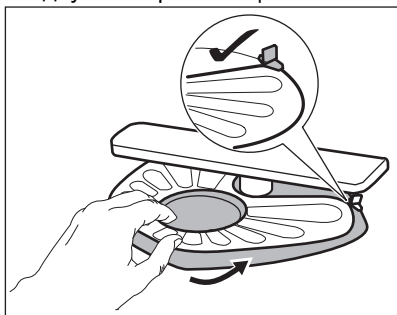

7. Соберите фильтры (В) и (С).
8. Установите фильтр (В) обратно в плоский фильтр (А). Поверните по часовой стрелке до щелчка.

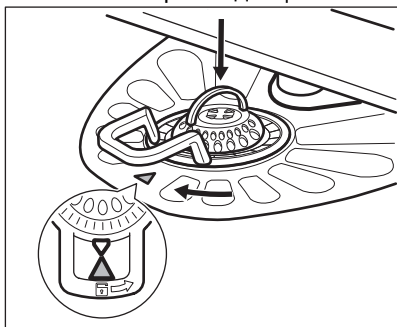

ПРЕДУПРЕЖДЕНИЕ

Неверная установка фильтров может привести к неудовлетворительным результатам мойки и повреждению прибора.

Очистка нижнего разбрызгивателя

Рекомендуется производить регулярную очистку нижнего разбрызгивателя во избежание засорения его отверстий.

Засорение отверстий может привести к неудовлетворительным результатам мойки.

1. Для извлечения нижнего разбрызгивателя потяните его движением вверх.

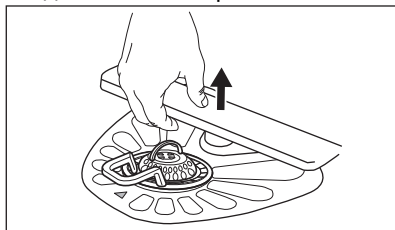

2. Промойте разбрызгиватель под струей воды. Для удаления частиц грязи из отверстий воспользуйтесь тонким острым предметом, например, зубочисткой.

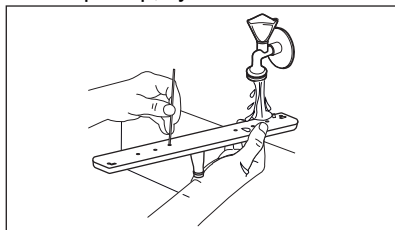

3. Для установки разбрызгивателя на место нажмите по направлению вниз.

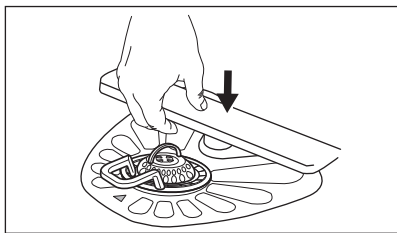

Чистка верхних разбрызгивателей

Рекомендуется производить регулярную очистку верхних разбрызгивателей во избежание засорения отверстий. Засорение отверстий может привести к неудовлетворительным результатам мойки.

Верхние разбрызгиватели находятся под верхней корзиной.

Разбрызгиватели (B) расположен на трубе подачи воды (A) при помощи фиксаторов (C).

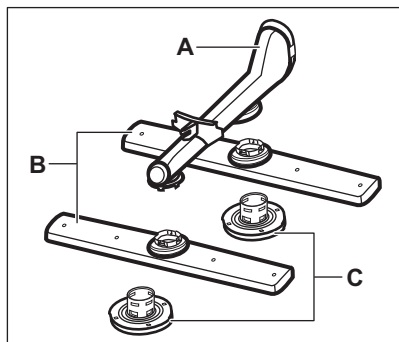

1. Вытяните верхнюю корзину.
2. Для снятия разбрызгивателя поверните фиксатор по часовой стрелке.

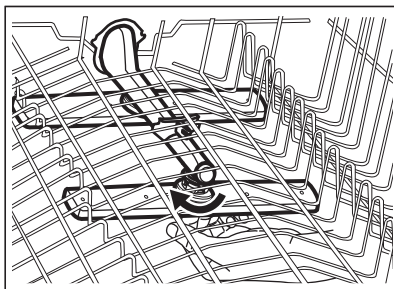

3. Промойте разбрызгиватель под струей воды. Для прочистки отверстий от частиц грязи воспользуйтесь заостренным предметом (например, зубочисткой).

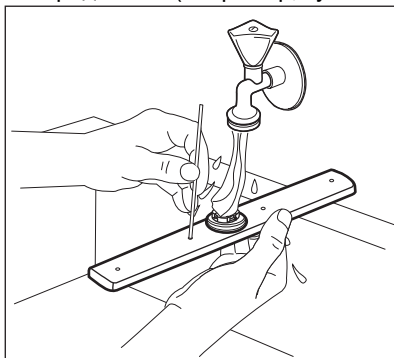

4. Для установки разбрызгивателя на место установите фиксатор в разбрызгиватель и закрепите его на трубе подачи воды, повернув против часовой стрелки. Убедитесь, что фиксатор защелкнулся.

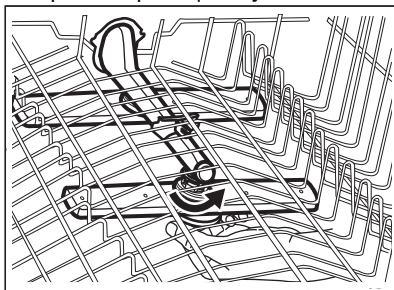

ПОИСК И УСТРАНЕНИЕ НЕИСПРАВНОСТЕЙ



ВНИМАНИЕ! Ненадлежащий ремонт прибора может представлять серьезный риск для безопасности потребителя. Все ремонтные работы должны производиться квалифицированным персоналом.

обращения в авторизованный сервисный центр.

В таблице ниже приведены сведения о возможных неисправностях.

При некоторых неисправностях на дисплее отображается код неисправности.

Большинство возможных неполадок могут быть устранены без

Неисправность и код неисправности	Возможная причина и решение
Невозможно включить прибор.	<ul style="list-style-type: none"> Убедитесь в том, что вилка сетевого кабеля вставлена в розетку. Убедитесь в том, что предохранитель на электрощите не поврежден.
Программа не запускается.	<ul style="list-style-type: none"> Убедитесь в том, что дверца прибора закрыта. Если задана функция «Отложенный запуск», отмените ее или дождитесь окончания обратного отсчета. Прибор производит «зарядку» смолы внутри смягчителя для воды. Продолжительность процедуры составляет приблизительно 5 минут.
В прибор не поступает вода. На дисплее отображается символ i10 или i11 .	<ul style="list-style-type: none"> Убедитесь в том, что кран подачи воды открыт. Убедитесь в том, что давление подачи воды не слишком низкое. Для получения этой информации обратитесь в местную службу водоснабжения. Убедитесь в том, что водопроводный кран не засорен. Убедитесь в том, что фильтр наливного шланга не засорен. Убедитесь в том, что наливной шланг не перекручен и не передавлен.
Прибор не сливает воду. На дисплее отображается i20 .	<ul style="list-style-type: none"> Убедитесь в том, что сливное отверстие сливной трубы не засорено. Убедитесь в том, что внутренняя система фильтрации не засорена. Убедитесь в том, что сливной шланг не перекручен и не передавлен.
Сработала система защиты от перелива. На дисплее отображается i30 .	<ul style="list-style-type: none"> Закройте водопроводный кран. Убедитесь в правильности установки прибора. Загружайте корзины в соответствии с указаниями в руководстве пользователя.

Неисправность и код неисправности	Возможная причина и решение
<p>Неисправность датчика определения уровня воды. На дисплее отображается i41–i44.</p>	<ul style="list-style-type: none"> • Убедитесь в том, что фильтры чистые. • Выключите и включите прибор.
<p>Неисправность насоса мойки или насоса слива. На дисплее отображается i51–i59 или i5A–i5F.</p>	<ul style="list-style-type: none"> • Выключите и включите прибор.
<p>Температура воды внутри прибора слишком высока или неисправен датчик температуры. На дисплее отображается символ i61 или i69.</p>	<ul style="list-style-type: none"> • Убедитесь, что температура подаваемой воды не превышает 60°C. • Выключите и включите прибор.
<p>Техническая неисправность прибора. На дисплее отображается символ iC0 или iC3.</p>	<ul style="list-style-type: none"> • Выключите и включите прибор.
<p>Слишком высокий уровень воды внутри прибора. На дисплее отображается iF1.</p>	<ul style="list-style-type: none"> • Выключите и включите прибор. • Убедитесь в том, что фильтры чистые. • Убедитесь в том, что сливной шланг установлен на надлежащей высоте над уровнем пола. См. инструкции по установке.
<p>Во время выполнения цикла прибор останавливает и возобновляет работу чаще обычного.</p>	<ul style="list-style-type: none"> • Это нормально. Так обеспечиваются оптимальные результаты очистки и экономия электроэнергии.
<p>Программа выполняется слишком долго.</p>	<ul style="list-style-type: none"> • Если задана опция «Отложенный запуск», отмените эту настройку или дождитесь окончания обратного отсчета. • Включение опций может увеличить длительность программы.
<p>Отображаемая длительность программы отличается от продолжительности, указанной в таблице показателей потребления.</p>	<ul style="list-style-type: none"> • См. таблицу показателей потребления в главе «Программы».

Неисправность и код неисправности	Возможная причина и решение
Значение оставшегося до окончания цикла времени увеличивается, а затем резко уменьшается перед самым окончанием программы.	<ul style="list-style-type: none"> • Это не является неисправностью. Прибор работает надлежащим образом.
Происходит небольшая утечка со стороны дверцы прибора.	<ul style="list-style-type: none"> • Прибор не выровнен по горизонтали. Слегка вывинтите или завинтите регулировочные ножки (если предусмотрено в данной модели). • Дверца прибора находится не по центру внутренней камеры. Отрегулируйте заднюю ножку (если подобная регулировка доступна).
Дверца прибора закрывается с трудом.	<ul style="list-style-type: none"> • Прибор не выровнен по горизонтали. Слегка вывинтите или завинтите регулировочные ножки (если предусмотрено в данной модели). • Столовые приборы частично выступают за пределы корзин.
Во время цикла мойки дверца прибора открывается.	<ul style="list-style-type: none"> • Функция Dry Assist включена. Данную функцию можно отключить. См. раздел «Основные настройки».
Изнутри прибора доносится дребезжание или стук.	<ul style="list-style-type: none"> • Столовые приборы размещены в корзинах ненадлежащим образом. Сверяйтесь с брошюрой, описывающей загрузку корзин. • Убедитесь в том, что разбрызгиватели свободно вращаются.
Работа прибора приводит к срабатыванию автоматического выключателя.	<ul style="list-style-type: none"> • Создаваемая одновременной работой ряда приборов нагрузка превышает допустимую. Проверьте значение разрешенной силы тока в розетке и максимальную величину на счетчике или выключите один из работающих приборов. • Повреждение в электрической цепи внутри прибора. Обратитесь в авторизованный сервисный центр.

Проверив прибор, выключите и включите его. Если неисправность появится снова, обратитесь в авторизованный сервисный центр.

Если коды неисправности не описаны в таблице, обратитесь в авторизованный сервисный центр.



ВНИМАНИЕ! Не рекомендуется пользоваться прибором до полного устранения неисправности. Отключите прибор от электросети и не включайте до тех пор, пока не будете уверены в его технической исправности.

Неудовлетворительные результаты мойки и сушки

Проблема	Возможная причина и решение
Неудовлетворительные результаты мойки.	<ul style="list-style-type: none"> См. главы «Ежедневное использование», «Советы и рекомендации», а также брошюру с описанием процедур загрузки корзин. Используйте программу более интенсивной мойки. Включите опцию  для повышения качества мойки при выбранной программе. Произведите очистку разбрызгивателя и фильтра. См. главу «Уход и очистка».
Неудовлетворительные результаты сушки.	<ul style="list-style-type: none"> Столовые приборы слишком долго находились в закрытом приборе. Включите функцию Dry Assist для автоматического открывания дверцы и улучшения качества сушки. Ополаскиватель отсутствует или дозировка ополаскивателя слишком мала. Наполните дозатор ополаскивателя или повысьте уровень ополаскивания. Причиной может быть качество ополаскивателя. Всегда используйте ополаскиватель, даже с таблетированным моющим средством. Возможно, предметы из пластика потребуются вытереть полотенцем. Программа не имеет этапа сушки. См. главу «Таблица программ».
Видны белые потеки или синеватый налет на стаканах и тарелках.	<ul style="list-style-type: none"> Слишком большое количество выдаваемого ополаскивателя. Уменьшите количество ополаскивателя. Добавлено слишком большое количество моющего средства.
На стаканах и тарелках есть пятна и высохшие капли воды.	<ul style="list-style-type: none"> Недостаточная дозировка ополаскивателя. Увеличьте количество ополаскивателя. Причиной может быть качество ополаскивателя.
Внутри прибора есть влага.	<ul style="list-style-type: none"> Это не является признаком неисправности прибора. На стенках прибора конденсируется влага из воздуха.
Необычно сильное пенообразование в ходе мойки.	<ul style="list-style-type: none"> Используйте только моющее средство, специально предназначенное для посудомоечных машин. Используйте моющее средство другого производителя. Не ополаскивайте посуду под проточной водой.

Проблема	Возможная причина и решение
<p>На столовых приборах есть следы ржавчины.</p>	<ul style="list-style-type: none"> • В воде, используемой для мойки, слишком высоко содержание солей. См. главу «Смягчитель для воды». • Столовые приборы из серебра и нержавеющей стали оказались рядом друг с другом. Не ставьте изделия из серебра и нержавеющей стали рядом друг с другом.
<p>По окончании программы в дозаторе остается моющее средство.</p>	<ul style="list-style-type: none"> • Таблетированное моющее средство застряло в дозаторе и не было полностью вымыто водой. • Моющее средство вымывается из дозатора не полностью. Убедитесь в том, что разбрызгиватели не заблокированы и не засорены. • Убедитесь в том, что изделия в корзинах не препятствуют открыванию крышки дозатора моющего средства.
<p>Внутри прибора присутствует неприятный запах.</p>	<ul style="list-style-type: none"> • См. главу «Очистка внутренних частей». • Запустите программу САМООЧИСТКА со средством от накипи или со средством, предназначенным для очистки посудомоечных машин.
<p>На столовых приборах, внутренней камере и внутренней стороне дверцы образуется известковый налет.</p>	<ul style="list-style-type: none"> • Низкий уровень соли; проверьте индикатор наличия соли. • Крышка емкости для соли неплотно закручена. • Водопроводная вода имеет высокую жесткость. См. главу «Смягчитель для воды». • Использование соли и включение регенерации смягчителя для воды является необходимым даже в случае использования таблетированного моющего средства. См. главу «Смягчитель для воды». • Запустите программу САМООЧИСТКА со средством от накипи, предназначенным для посудомоечных машин. • В случае образования известкового налета производите очистку прибора с помощью соответствующих моющих средств. • Попробуйте другое моющее средство. • Обратитесь к производителю моющего средства.
<p>Сколы, обесцвечивание или помутнение столовых приборов.</p>	<ul style="list-style-type: none"> • Размещайте в прибор только посуду, предназначенную для мытья в посудомоечной машине. • Будьте внимательны при загрузке и разгрузке корзины. Сверяйтесь с брошюрой, описывающей загрузку корзин. • Деликатные предметы укладывайте в верхнюю корзину. • Включите опцию  для обеспечения бережного мытья стеклянной посуды и предметов, требующих осторожного обращения.



Другие возможные причины приведены в главах **«Перед первым использованием»**, **«Ежедневное использование»** или **«Советы и рекомендации»**.

ТЕХНИЧЕСКИЕ ДАННЫЕ

Размеры	Ширина /высота / глубина (мм)	446 / 818 - 898 / 550
Подключение к электросети ¹⁾	Напряжение (В)	220 - 240
	Частота (Гц)	50
Давление поступающей воды	Мин./макс. бар (МПа)	0.5 (0.05) / 8 (0.8)
Подача воды	Холодная вода или горячая вода ²⁾	макс. 60 °C
Вместимость	Количество комплектов посуды	10
Потребляемая мощность ³⁾	При оставлении во включенном состоянии (Вт)	5.0
	В отключенном состоянии (Вт)	0.50

¹⁾ Другие значения приведены на табличке с техническими данными.

²⁾ Если горячая вода подается из системы, использующей альтернативный источник энергии (например, солнечные панели), подключайте машину к водопроводу горячей воды, чтобы снизить потребление энергии.

³⁾ В соответствии с директивой 1059/2010.

Ссылка на базу данных EU EPREL

QR-код на ярлыке энергопотребления, идущем в комплекте с прибором, содержит веб-ссылку на страницу регистрации прибора в базе данных EU EPREL. Сохраните ярлык энергопотребления для справки наряду с руководством пользователя и другими документами, идущими в комплекте с прибором.

Информацию, касающуюся производительности прибора, можно

найти в базе данных EPREL по ссылке <https://eprel.ec.europa.eu>, воспользовавшись наименованием модели и номером изделия, приведенным на табличке с техническими данными прибора. См. главу «Описание изделия».

Для получения более подробной информации о ярлыке энергопотребления посетите www.theenergylabel.eu.

ОХРАНА ОКРУЖАЮЩЕЙ СРЕДЫ

Материалы с символом  следует сдавать на переработку. Положите упаковку в соответствующие контейнеры для сбора вторичного сырья. Принимая участие в переработке старого электробытового оборудования, Вы помогаете защитить окружающую среду и здоровье человека. Не выбрасывайте вместе с

бытовыми отходами бытовую технику, помеченную символом  Прибор следует доставить в место раздельного накопления и сбора отходов потребления или в пункт сбора использованной бытовой техники для последующей утилизации.

 Класс энергетической эффективности в Российской Федерации: А

Сведения о дате изготовления содержатся в табличке технических данных, размещённой на изделии. Цифра в первом прямоугольнике справа от Full S/N соответствует предпоследней цифре года изготовления, 1-я цифра в третьем прямоугольнике соответствует последней цифре года изготовления, 2-я и 3-я цифры – месяцу, а 4-я и 5-я цифры – дню изготовления. Например – 2 | xxxxxx | 00427 означает, что изделие было произведено 27 апреля 2020 года.

ИЗГОТОВИТЕЛЬ: "SMEG S.P.A.", Италия, Via Leonardo da Vinci, 4 42016 Guastalla (RE)

ИМПОРТЕР: ООО «СМЕГ Россия» 117105, г. Москва, Варшавское шоссе, д.1, стр.1-2, офис А-615 тел.: +7 (800) 7070029

Изготовлено в Польше